

## إضافية التوترات Additivité des tensions

( I ) قياس التوتر الكهربائي :

( 1 ) في تركيب على التوالي :

تجربة : ننجز الدارة الكهربائية التالية المكونة من مولد ومصباحين مركبين على التوالي .

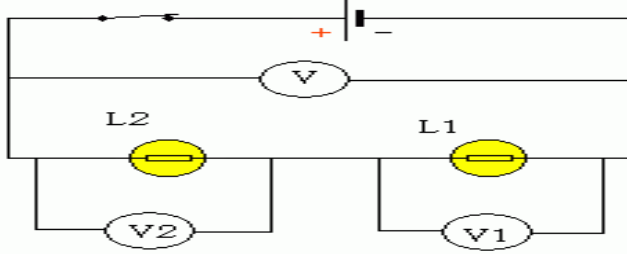

✚ الفولطمتر V يقيس التوتر U بين مربطي المولد ( و أيضا التوتر بين مربطي المجموعة المكونة من المصباحين ).

✚ الفولطمتر V<sub>1</sub> يقيس التوتر U<sub>1</sub> بين مربطي المصباح L<sub>1</sub> .

✚ الفولطمتر V<sub>2</sub> يقيس التوتر U<sub>2</sub> بين مربطي المصباح L<sub>2</sub> .

استنتاج : بعد تحديد قيم التوترات التي تشير إليها الفولطمترات الثلاث، نلاحظ أن :

$$U = U_1 + U_2$$

نستنتج إذن أن التوتر بين مربطي المصباحين المركبين على التوالي يساوي مجموع التوترين بين مربطي كل مصباح.

خلاصة :

التوتر بين مربطي مجموعة من المستقبلات المركبة على التوالي في دارة كهربائية يساوي مجموع التوترات بين مربطي كل مستقبل.

( 1 ) في تركيب على التوازي :

تجربة : ننجز الدارة الكهربائية التالية المكونة من مولد ومصباحين مركبين على التوازي .

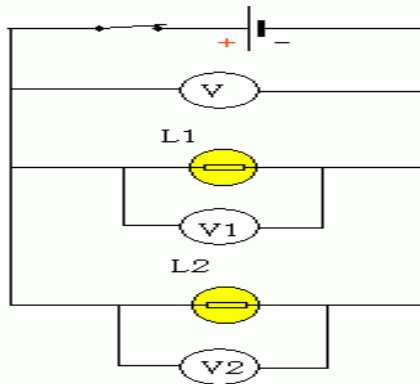

✚ الفولطمتر V يقيس التوتر U بين مربطي المولد.

✚ الفولطمتر V<sub>1</sub> يقيس التوتر U<sub>1</sub> بين مربطي المصباح L<sub>1</sub> .

✚ الفولطمتر V<sub>2</sub> يقيس التوتر U<sub>2</sub> بين مربطي المصباح L<sub>2</sub> .

**استنتاج :** بعد تحديد قيم التوترات التي تشير إليها الفولطمترات الثلاث، نلاحظ أن :

$$U = U_1 = U_2$$

نستنتج إذن أن التوتر بين مرطبي المولد يساوي التوتر بين مرطبي كل مصباح من المصباحين المركبين على التوالي.

**خلاصة :**

إن قيم التوترات بين مرطبي مستقبلات مركبة على التوالي في دائرة كهربائية مغلقة تكون دائما متساوية.

**(II) تركيب الأعمدة على التوالي :**

**تجربة :** نجز الدارات الكهربائية التالية اعتمادا على مصباح توتر اشتغاله 3.5 V وأعمدة توتر كل منها 1.5 V .

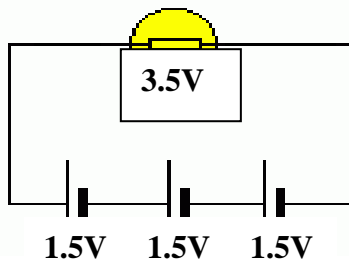
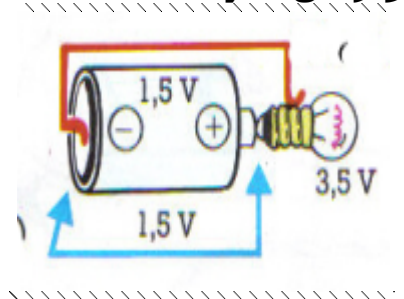
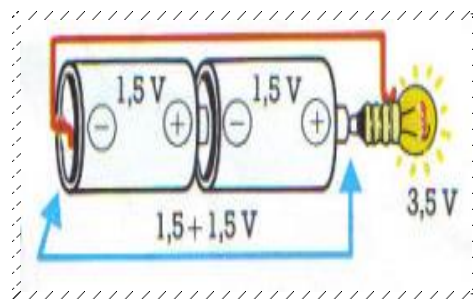
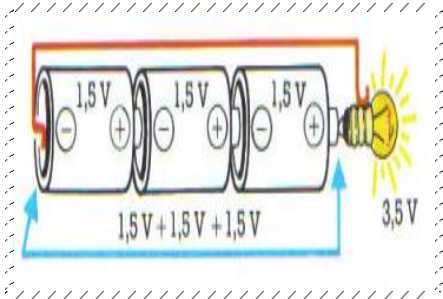

إضاءة عادية

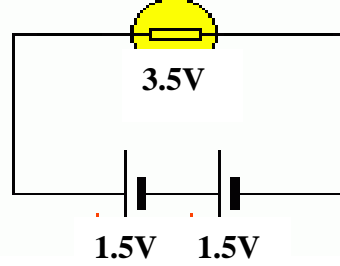

إضاءة متوسطة

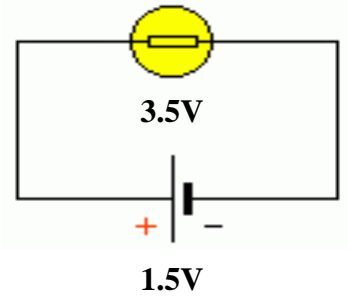

إضاءة ضعيفة

**ملاحظات :**

- ❖ في التركيب الأول ، توتر العمود لا يلائم توتر استعمال المصباح ، فتكون الاضاءة ضعيفة.
- ❖ في التركيب الثاني، وبعد تركيب العمودين على التوالي ، لازال توتر العمود غير ملائم لتوتر استعمال المصباح .
- ❖ في التركيب الثالث ، أصبح توتر الأعمدة المركبة على التوالي ملائما لتوتر استعمال المصباح ، وبالتالي يضيء المصباح إضاءة عادية .

**استنتاج :**

يساوي التوتر بين مرطبي الأعمدة الثلاثة المركبة على التوالي ( حيث القطب الموجب لأحدها متصل بالقطب السالب للذي يليه) مجموع توتر كل عمود.

**خلاصة :**

- ✚ عندما يكون القطب الموجب لعمود متصلا بالقطب السالب للعمود الذي يليه ، نحصل على تركيب على التوالي للأعمدة.
- ✚ التوتر بين مرطبي مجموعة من الأعمدة المركبة على التوالي يساوي مجموع التوترات بين مرطبي كل عمود .
- ✚ تتجلى أهمية تركيب الأعمدة على التوالي في الحصول على توتر مرتفع.

## ملحوظات :

✓ عند تركيب مجموعة من الأعمدة ، بحيث القطب الموجب لأحدها متصل بالقطب الموجب للذي يليه، فإن التوتر بين مرتبتي المجموعة أصغر من مجموع التوترات بين مرتبتي كل عمود.

مثال :

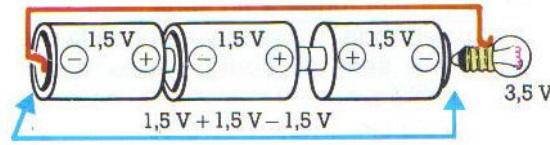

التوتر الإجمالي في هذا المثال هو :  $U = 1.5V + 1.5V - 1.5V$

أي :  $U = 1.5V$

✓ العمود المسطح (4.5 V) عبارة عن ثلاث أعمدة أسطوانية مركبة على التوالي ، وتوتر استعمال كل منها هو 1.5 V .

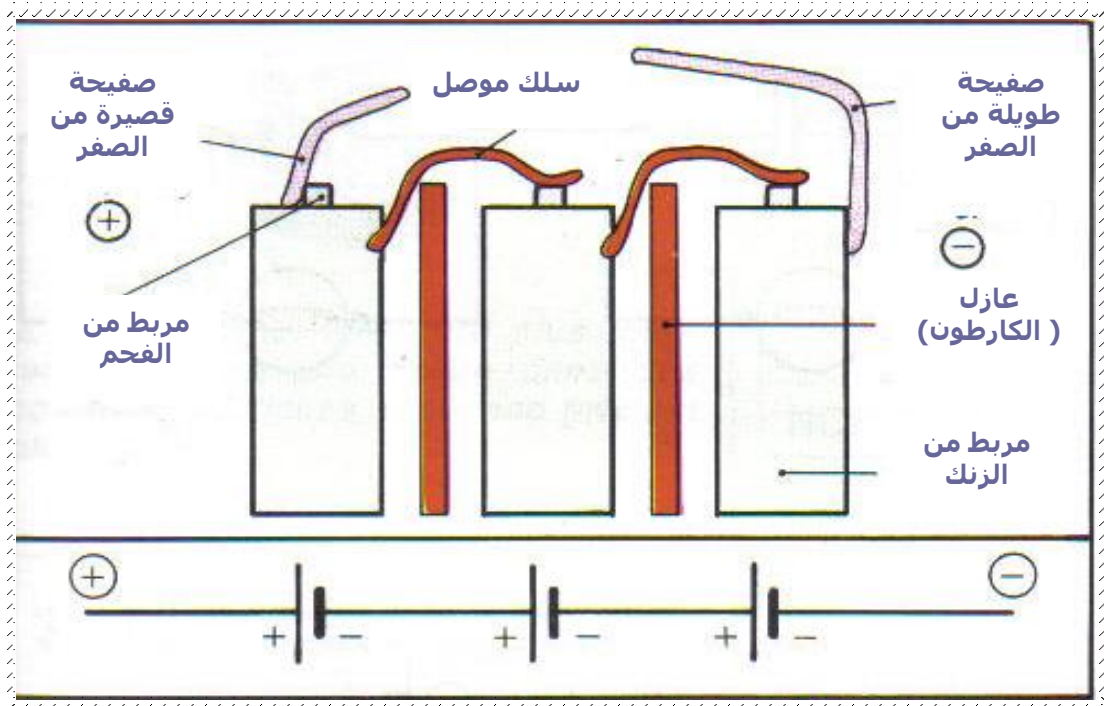
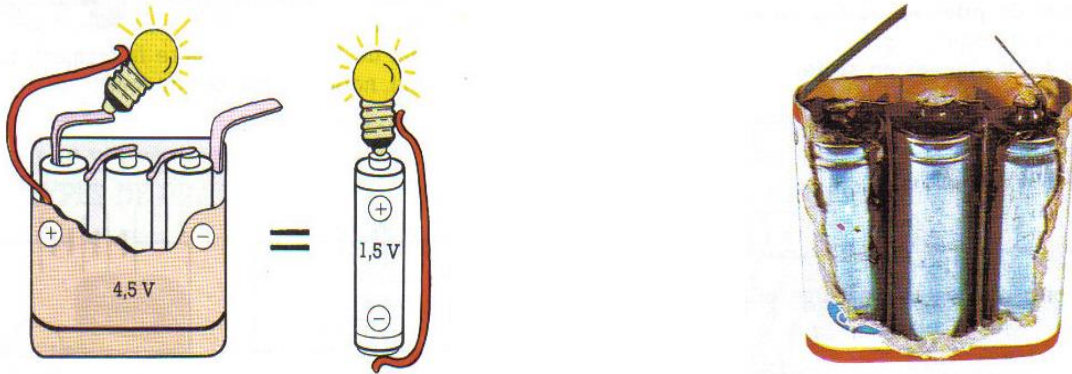

\* الصفر (Le laiton) : عبارة عن خليط يتكون أساسا من مادتي النحاس والزنك (أشابة) .