

# ثنائي القطب (RC)

## I. المكثف

### • تعريف المكثف

المكثف ثنائي قطب يتكون من موصلين متقابلين يسميان لبوسين يفصل بينهما عازل كهربائي يسمى العازل الاستقطابي. رمزه الاصطلاحي هو:

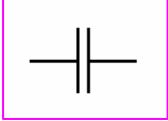

تعريف

### • شحن مكثف و تفريره

تفريغ المكثف	شحن المكثف
<p>يمر تيار انتقالي مصدره المكثف. يفرغ المكثف و عند نهاية التفريغ: <math>i=0</math> و <math>U_{AB}=0</math></p>	<p>يمر تيار انتقالي مصدره المولد. يشحن المكثف و عند نهاية الشحن: <math>i=0</math> و <math>U_{AB}=E</math></p> <p>E القوة الكهرومحركة للمولد.</p>
<p>في كل لحظة شحنة المكثف هي: <math>q = q_A = -q_B</math></p>	

### • الاصطلاح مستقبل

يتغير منحى التيار المار في دائرة مكثف حسب شحنه أو تفريره لذلك وجب اعتبار شدة التيار مقدارا جبريا. بعد اختيار منحى موجبا اعتباطيا يحدد بسهم على الدارة، نعتبر:

▪  $i > 0$  : التيار يمر في المنحى +

▪  $i < 0$  : التيار يمر في المنحى -

في الاصطلاح مستقبل يمثل التوتر بين مربطي المكثف بسهم منحاها معاكس لمنحى توجيه الدارة.

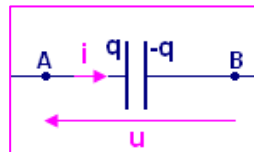

## • العلاقة شحنة - شدة التيار

باعتبار الاصطلاح مستقبلي، العلاقة بين شدة التيار و شحنة المكثف خلال شحنه أو تفريغه هي:

$$i = \frac{dq}{dt}$$

خلال التفريغ	خلال الشحن
$q$ تناقصية $\leftarrow i < 0$	$q$ تزايدية $\leftarrow i > 0$
تيار التفريغ يمر عكس المنحى الموجب الاعتباطي	تيار الشحن يمر في المنحى الموجب الاعتباطي

في حالة تيار شدته ثابتة  $i = I$  لدينا: شحنة المكثف دالة زمنية خطية. 

$$I = \frac{q}{t}$$

## • العلاقة شحنة - توتر

يشحن المكثف بتيار شدته ثابتة وتقاس قيم التوتر بين مربطي المكثف بدلالة مدة الشحن. يحصل على المبيان التالي.

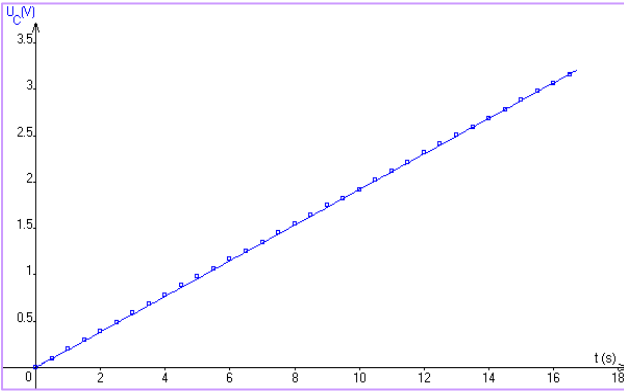
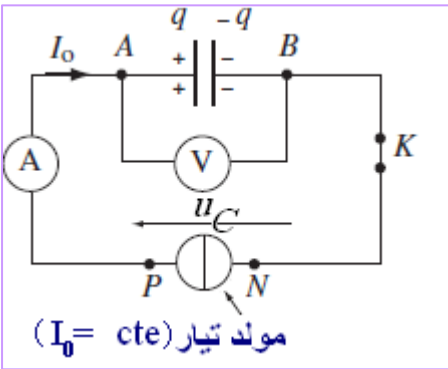

- معادلة المنحى هي:
  - باعتبار المكثف يشحن بتيار شدته ثابتة فإن:
- $$\frac{q}{u_C} = \frac{I_0}{k} = cte = C$$
- (2) على (1) تعطي:

شحنة مكثف تتناسب طرديا مع التوتر المطبق بين مربطيه سواء خلال شحنه أو تفريغه:

$$q = Cu$$

خاصية

معامل التناسب  $C$  مقدار يميز المكثف و يسمى سعة المكثف. وحدته تسمى الفاراد (F)

عمليا تستعمل أجزاء الفاراد و هي: 

- الميليفاراد:  $1 \text{ mF} = 10^{-3} \text{ F}$
- الميكروفاراد:  $1 \text{ }\mu\text{F} = 10^{-6} \text{ F}$
- النانوفاراد:  $1 \text{ nF} = 10^{-9} \text{ F}$
- البيكوفاراد:  $1 \text{ pF} = 10^{-12} \text{ F}$

## • تجميع المكثفات

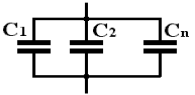
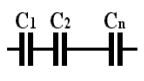
	تكمُن أهمية هذا التركيب في الحصول على سعة مرتفعة.	$C = \sum_{i=1}^n C_i$	على التوازي
	يستعمل هذا التركيب للحصول على مكثف يمكنه تحمل توتر أعلى من التوتر الذي يتحمله كل مكثف بمفرده.	$\frac{1}{C} = \sum_{i=1}^n \frac{1}{C_i}$	على التوالي

## • طاقة مكثف

هي طاقة كهربائية يخزنها المكثف خلال شحنه و يحررها خلال تفريغه، و تعبيرها هو:

$$E_e = \frac{1}{2} Cu^2 = \frac{1}{2} \frac{q^2}{C}$$

## .II. ثنائي القطب (RC)

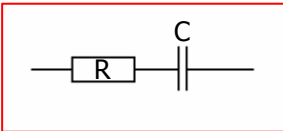

يتكون ثنائي قطب RC المتوالي من مكثف سعته C مركب على التوالي مع موصل أومي مقاومته R .

تعريف

## • استجابة ثنائي قطب (RC) لرتبة توتر

### ▪ رتبة توتر

يقال أن ثنائي قطب يخضع لرتبة توتر إذا تغير التوتر المطبق بين مرطبيه من 0 إلى قيمة ثابتة E لحظيا(رتبة صاعدة) أو العكس(رتبة نازلة).

تعريف

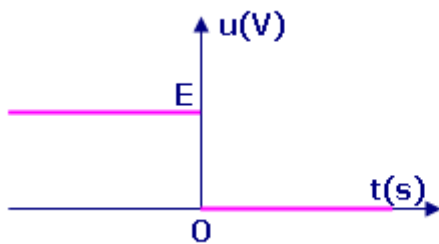

رتبة توتر نازلة

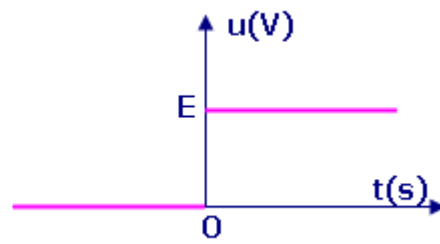

رتبة توتر صاعدة

### ▪ دراسة تجريبية

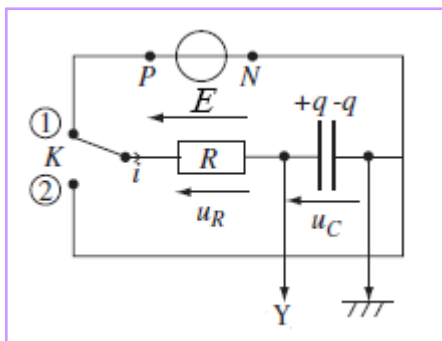

في المدخل Y لرسم تذبذب ذاكراتي تعين تغيرات التوتر  $u_C$  بين مرطبي المكثف خلال شحنه ثم خلال تفريغه.

القاطع K في الموضع 2 : استجابة RC لرتبة توتر نازلة  
(تفريغ المكثف)

القاطع K في الموضع 1 : استجابة RC لرتبة توتر صاعدة  
(شحن المكثف)

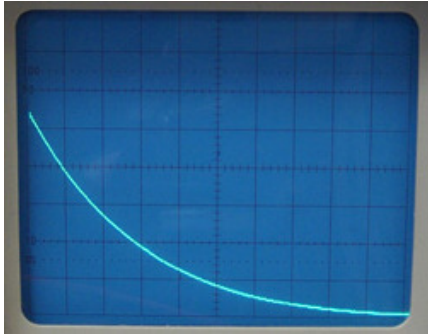

$u_C(t)$

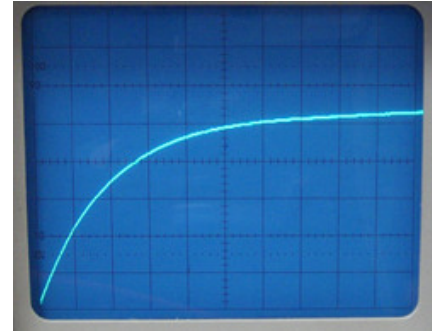

$u_C(t)$

▪ دراسة نظرية

الاستجابة لرتبة توتر نازلة: تفريغ	الاستجابة لرتبة توتر صاعدة: شحن	المعادلة التفاضلية
$RC \frac{du}{dt} + u = 0$	$RC \frac{du}{dt} + u = E$	تعبير التوتر u بين مربطي المكثف (حل المعادلة التفاضلية)
$u = Ee^{-\frac{t}{RC}}$	$u = E(1 - e^{-\frac{t}{RC}})$	
$\tau = RC$ هي المدة اللازمة لكي يفرغ المكثف %63 من شحنته البديئية.	$\tau = RC$ هي المدة اللازمة لكي يشحن المكثف به %63 من شحنته النهائية(القصى).	ثابتة الزمن

يمكن تحديد معادلة شدة التيار انطلاقا من اشتقاق معادلة التوتر باعتبار أن:  $i = \frac{dq}{dt} = C \frac{du}{dt}$

• تأثير ثابتة الزمن على الشحن و التفريغ

يطبق على ثنائي القطب RC توترا مربعيا وتغير قيمة R و/أو C . تعانين على أحد مدخلي راسم التذبذب تغيرات التوتر بين مربطي المكثف.

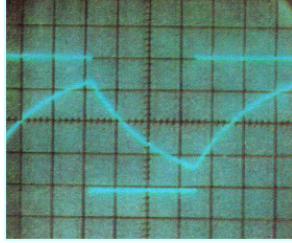

$\tau=RC$  كبيرة

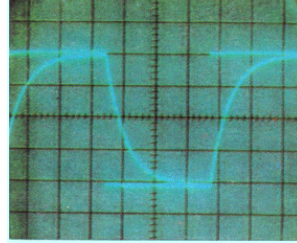
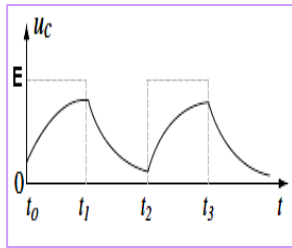

$\tau=RC$  صغيرة

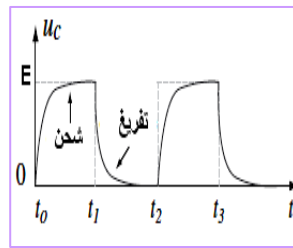

يكون الشحن و التفريغ سريعين كلما صغرت قيمة ثابتة الزمن.  
التوتر بين مربطي المكثف دالة زمنية متصلة.